

# Amalfi 17 RS i HM

*РУКОВОДСТВО ПО ЭКСПЛУАТАЦИИ*

*ИНСТРУКЦИЯ ПО МОНТАЖУ, ТЕХНИЧЕСКОМУ  
ОБСЛУЖИВАНИЮ И РЕМОНТУ*

# РУКОВОДСТВО ПО БЫСТРОМУ ЗАПУСКУ

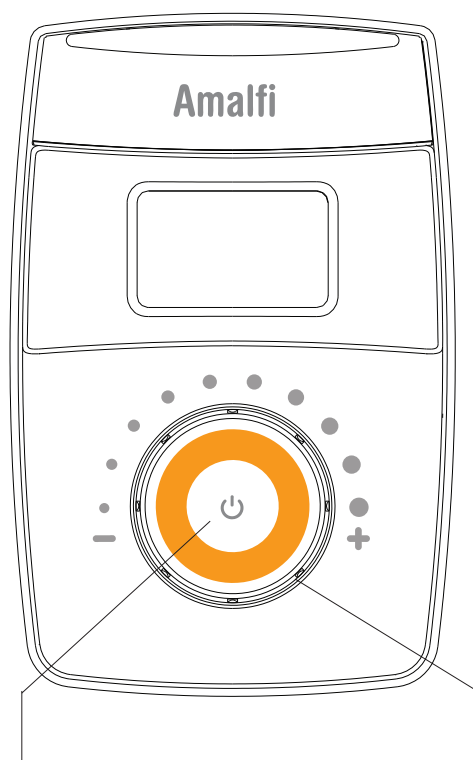



## ВКЛЮЧЕНИЕ ПИТАНИЯ

Нажмите кнопку питания .

## РЕГУЛИРОВАНИЕ ТЕМПЕРАТУРЫ ВОДЫ



Поверните ручку управления вправо для увеличения температуры и влево для уменьшения (диапазон температуры от 37 до 60°C).

## ОТКЛЮЧЕНИЕ ПИТАНИЯ

Нажмите и удерживайте кнопку . Когда символы  начнут мигать, отпустите кнопку.

Когда устройство находится в состоянии ВЫКЛ, дисплей показывает .

## ПОВТОРНЫЙ ЗАПУСК

Нажмите и удерживайте кнопку . Когда на дисплее появится  отпустите кнопку.

Устройство готово к использованию.





Кнопка для  
Включения питания  
Отключения питания  
Перезагрузки

Ручка управления  
температурой воды

## Содержание

МЕРЫ ПРЕДОСТОРОЖНОСТИ И ЗАЩИТНЫЕ УСТРОЙСТВА	стр. 4
ОПИСАНИЕ УСТРОЙСТВА	“ 5
КОМПОНЕНТЫ ВОДОНАГРЕВАТЕЛЯ	“ 5
ГАБАРИТНЫЕ И УСТАНОВОЧНЫЕ РАЗМЕРЫ	“ 6
ВОДОПРОВОДНАЯ СЕТЬ	“ 6
СХЕМА ПРОВОДКИ	“ 7
УСТАНОВКА	“ 7
ПЕРЕХОД НА ДРУГОЙ ТИП ГАЗА	“ 13
ТЕХНИЧЕСКОЕ ОБСЛУЖИВАНИЕ	“ 15
ТЕХНИЧЕСКИЕ ДАННЫЕ	“ 16
ПАНЕЛЬ УПРАВЛЕНИЯ	“ 17
ИСПОЛЬЗОВАНИЕ УСТРОЙСТВА	“ 17
АКТИВАЦИЯ «МЕНЮ СЕРВИС»	“ 20
ГАРАНТИИ ИЗГОТОВИТЕЛЯ	“ 23

Водонагреватели газовые проточные соответствуют требованиям ТР ТС 016/2011 «О безопасности аппаратов, работающих на газообразном топливе», сертификат соответствия № **TC RU C-IR.АД06.В.01087** срок действия с 03.10.2017 по 02.10.2022.

Маркировка     указывает на соответствие изделия техническим регламентам ТС/ЕАЭС, Украины, Узбекистана, Молдовы.  
Срок службы водонагревателя при выполнении указанных в данном руководстве требований - 10 лет.

ПРЕДПРИЯТИЕ-ИЗГОТОВИТЕЛЬ  
Butane Industrial Group  
East Hoveyzeh St. 34  
15599 - 43611 Tehran  
Islamic Republic of Iran, ИРАН  
Тел.: +982183523442, факс: +982188765025

УПОЛНОМОЧЕННЫЙ ПРЕДСТАВИТЕЛЬ ИЗГОТОВИТЕЛЯ В ЕАЭС  
ООО «Рустандарт», ОГРН 1117746640736  
РФ, 127322, г. Москва, ул. Милашенкова, дом 1, кв. 68.  
Факт. адрес: РФ, 127254, г. Москва, ул. Руставели, дом 14, стр. 6, офис 31  
Тел./факс: +7 495 6100925, info@rustandard.com

## Адаптация устройства к стандартам ErP

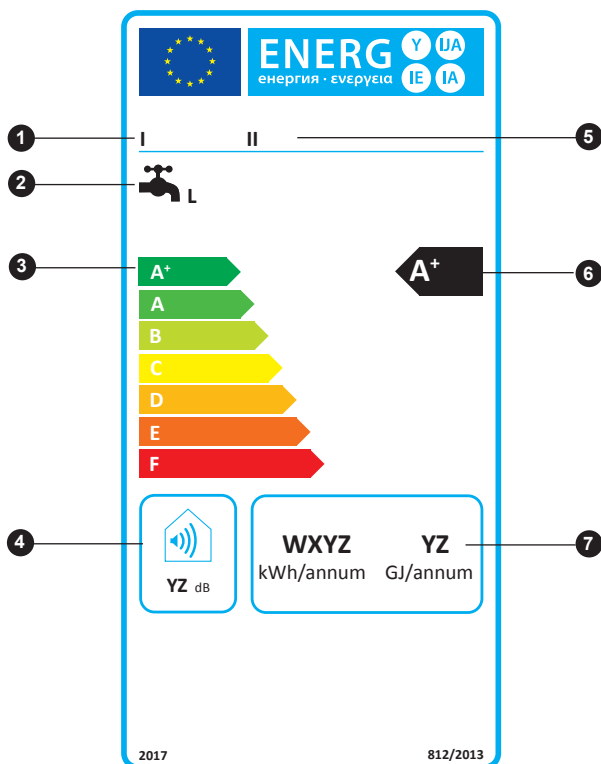

Устройство соответствует директиве ЕС 2010/30/EU «Энергетическая маркировка энергопотребляющей продукции».

Энергетическая маркировка содержит информацию о характеристиках эффективности изделия.

Это дает конечному пользователю возможность идентифицировать и сравнивать аналогичные изделия и делать осознанный выбор в отношении высокоэффективного оборудования.

Ниже представлено описание таблички, прикрепляемой к корпусу устройства, и спецификация изделия в соответствии с требованиями данной Директивы.

- 1 Наименование производителя или торговая марка
- 2 Функция нагрева воды: профиль нагрузок
- 3 Шкала энергетической эффективности
- 4 Внутренний уровень звуковой мощности
- 5 Модель
- 6 Класс эффективности нагрева воды
- 7 Годовой расход энергии

СПЕЦИФИКАЦИЯ ИЗДЕЛИЯ		
Innovita		Amalfi 17 RS i HM
2	Производительность	XL
4	Уровень звуковой мощности	дБ(А) 52
6	Класс энергетической эффективности	A
	Коэффициент полезного действия (КПД)	% 84
7	Годовой расход энергии	ГДж 18
	Годовой расход энергии	кВт 32
	Выбросы оксида азота	мг/кВт 151

# Меры предосторожности и защитные устройства

## ПРЕДУПРЕЖДЕНИЕ

Данное руководство содержит информацию для пользователя и для специалиста по установке. В частности, пользователю следует обратить внимание на главы: Общее предупреждение и защитные устройства, Панель управления и Использование устройства.

В некоторых частях данного руководства используются следующие символы:

 **ВНИМАНИЕ** = для действий, требующих особой осторожности и соответствующей подготовки

 **ЗАПРЕЩЕНО** = для действий, которые ЗАПРЕЩАЕТСЯ выполнять

Руководство по эксплуатации является неотъемлемой частью изделия, и поэтому должно аккуратно храниться и всегда находиться рядом с устройством; в случае потери или повреждения обратитесь за новым экземпляром в Центр технической поддержки.

 Устройство должно использоваться только по назначению, установленному производителем. Из договорной и внедоговорной ответственности исключен вред людям, животным или имуществу в связи с ошибками установки, наладки и обслуживания или ненадлежащим использованием.

 Руководство по установке, обслуживанию и эксплуатации представляет собой единое целое вместе с ключевым оборудованием водонагревателя, и его необходимо хранить в течение всего периода использования и внимательно читать, поскольку оно содержит всю информацию и обязательные для исполнения предупреждения по безопасности установки, эксплуатации и обслуживания. При передаче устройства другому пользователю следите за тем, чтобы при нем было руководство по установке, обслуживанию и эксплуатации.

 Установка устройства и иные работы по обслуживанию должны выполняться квалифицированным персоналом в соответствии с действующим законодательством с изменениями и дополнениями

 При несоблюдении рекомендаций данного руководства и содержащихся в нем требований установщиком или пользователем действие гарантии прекращается.

 Изменения в устройстве защиты или автоматической регулировки должны вноситься в течение всего срока службы только производителем.

 Данное устройство применяется для производства горячей воды. Следовательно, оно должно подключаться к сети домашнего горячего водоснабжения с учетом ее характеристик и мощности.

 В случае утечки воды немедленно прекратите подачу воды и сообщите об этом квалифицированным специалистам Авторизованного сервисного центра.

 В случае длительного отсутствия отключите подачу газа. Если существует риск заморозания, слейте из водонагревателя всю содержащуюся в нем воду.

 В случае отказа и/или неисправности устройства отключите его от сети и не пытайтесь отремонтировать его самостоятельно.

 Техническое обслуживание следует выполнять не реже одного раза в год. Договор на техническое обслуживание с авторизованным сервисным центром позволит сэкономить время и деньги.

 По окончании срока службы запрещается утилизировать устройство как твердые бытовые отходы. Его необходимо направить в специализированную службу утилизации.

 Корпус в зоне камеры сгорания может очень сильно нагреваться. Поэтому во избежание ожогов не следует прикасаться к корпусу.

Использование устройства требует строгого соблюдения определенных правил безопасности:

 Использовать устройство следует только по его прямому назначению.

 Ни в коем случае не закрывайте ветошью, бумагой или иными материалами сетку впуска или рассеивания воздуха и вентиляционную шахту в помещении установки устройства.

 При появлении запаха газа не используйте электрические выключатели, телефоны или иные приспособления, способные вызывать искру. Проветрите помещение, открыв двери и окна, и закройте основной газовый вентиль.

 Не ставьте предметы на устройство.

 Не оставляйте контейнеры или воспламеняющиеся вещества в помещении установки устройства.

 Не рекомендуется выполнять ремонт самостоятельно в случае отказа и/или неисправности устройства.

 Не рекомендуется допускать к эксплуатации устройства детей или неквалифицированных работников.

 Запрещается вскрывать запечатанные элементы.

# Описание устройства

Amalfi HM - идеальная система приготовления горячей воды для бытовых и хозяйственных нужд.

Индекс "HM" означает "High Modulation" (высокая модуляция), а именно способность водонагревателя исключительно точно контролировать температуру воды, заданную пользователем, за счёт широкого диапазона мощности газовой горелки.

Температура воды поддерживается постоянной даже при изменениях подачи воды или газа.

Два температурных датчика (NTC) обеспечивают контроль и управление температурой воды.

В комплект поставки водонагревателя входит:

- Кронштейн для настенного монтажа с шурупами и дюбелями;
- Противодымный фланец
- Кольцо снижения выхлопа
- Бумажный шаблон

## Компоненты водонагревателя

Рис. 1 – Компоненты водонагревателя

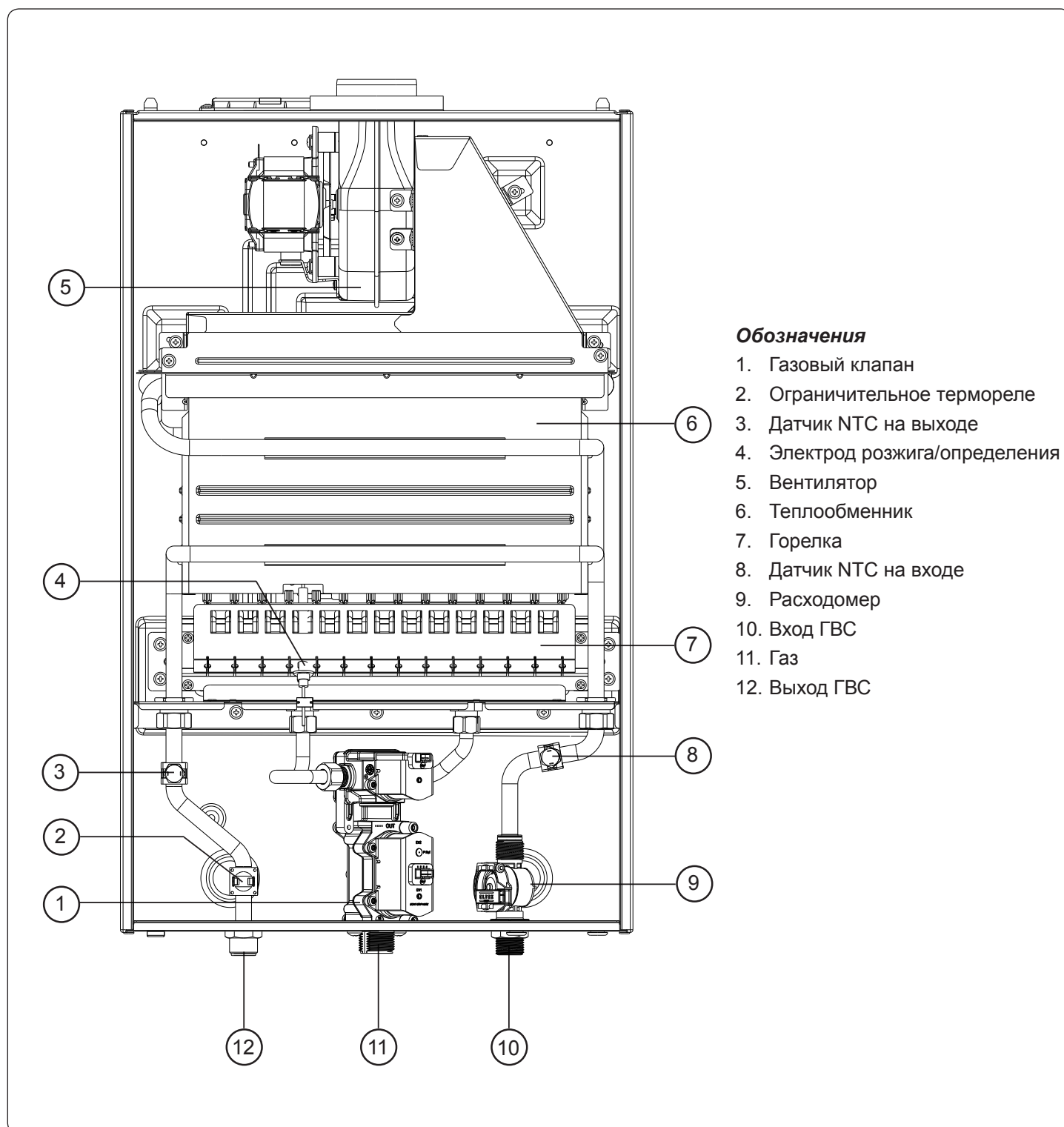

# Габаритные и установочные размеры

Fig. 2 - Монтажный размер – Измерения в мм

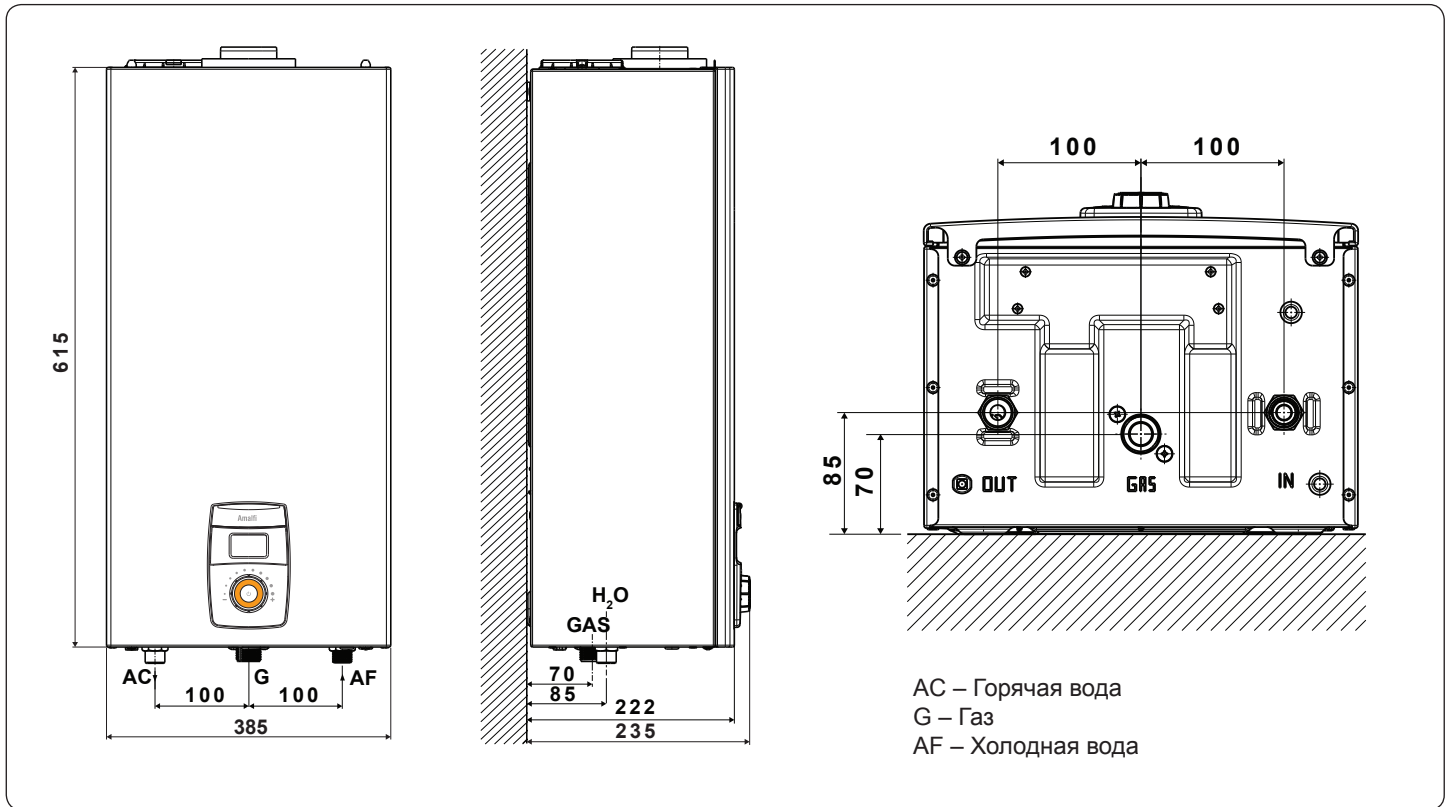

# Гидравлическая сеть

Fig. 3 - Гидравлическая сеть

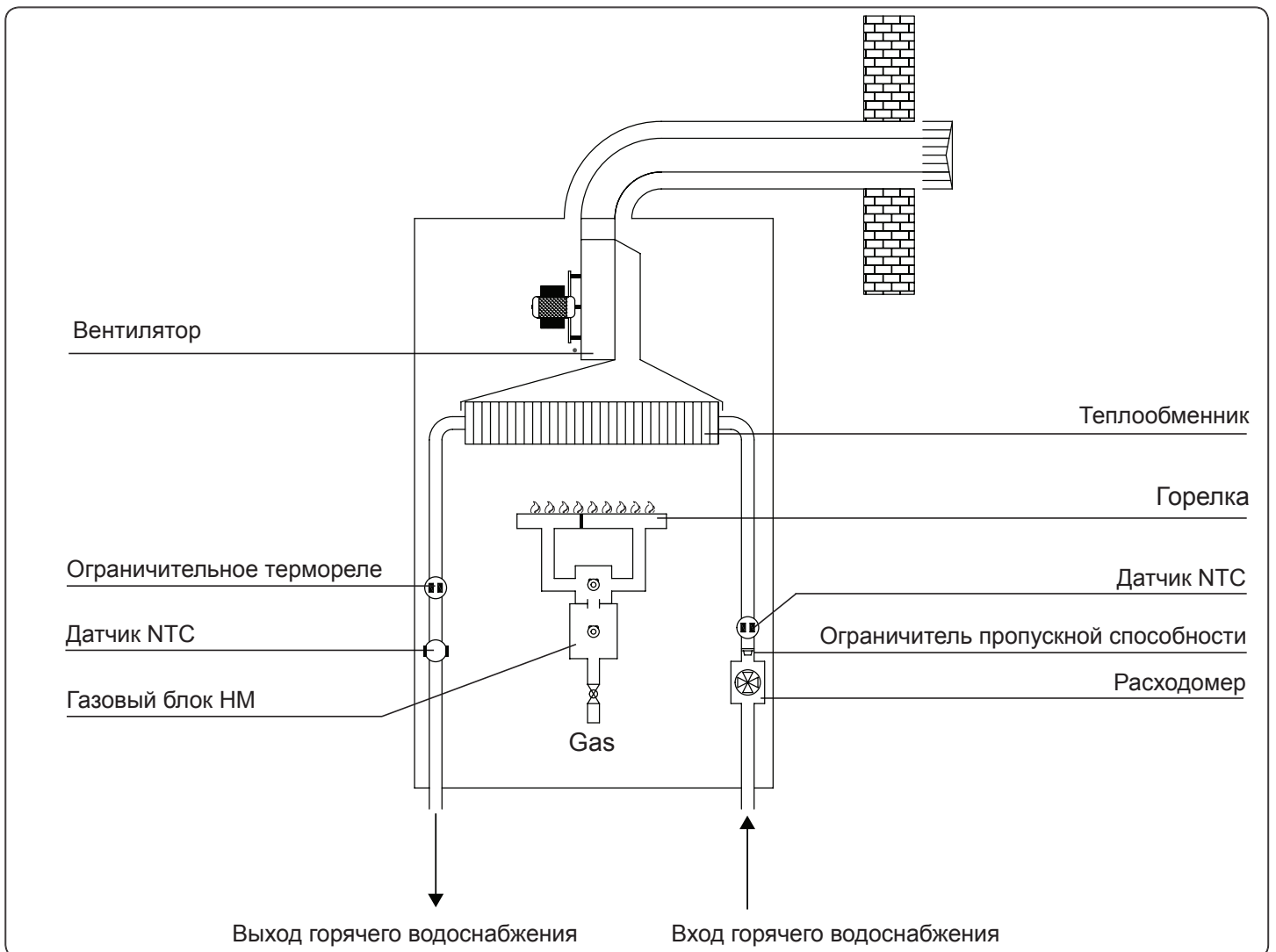

# Схема проводки

Fig. 4 - Схема проводки

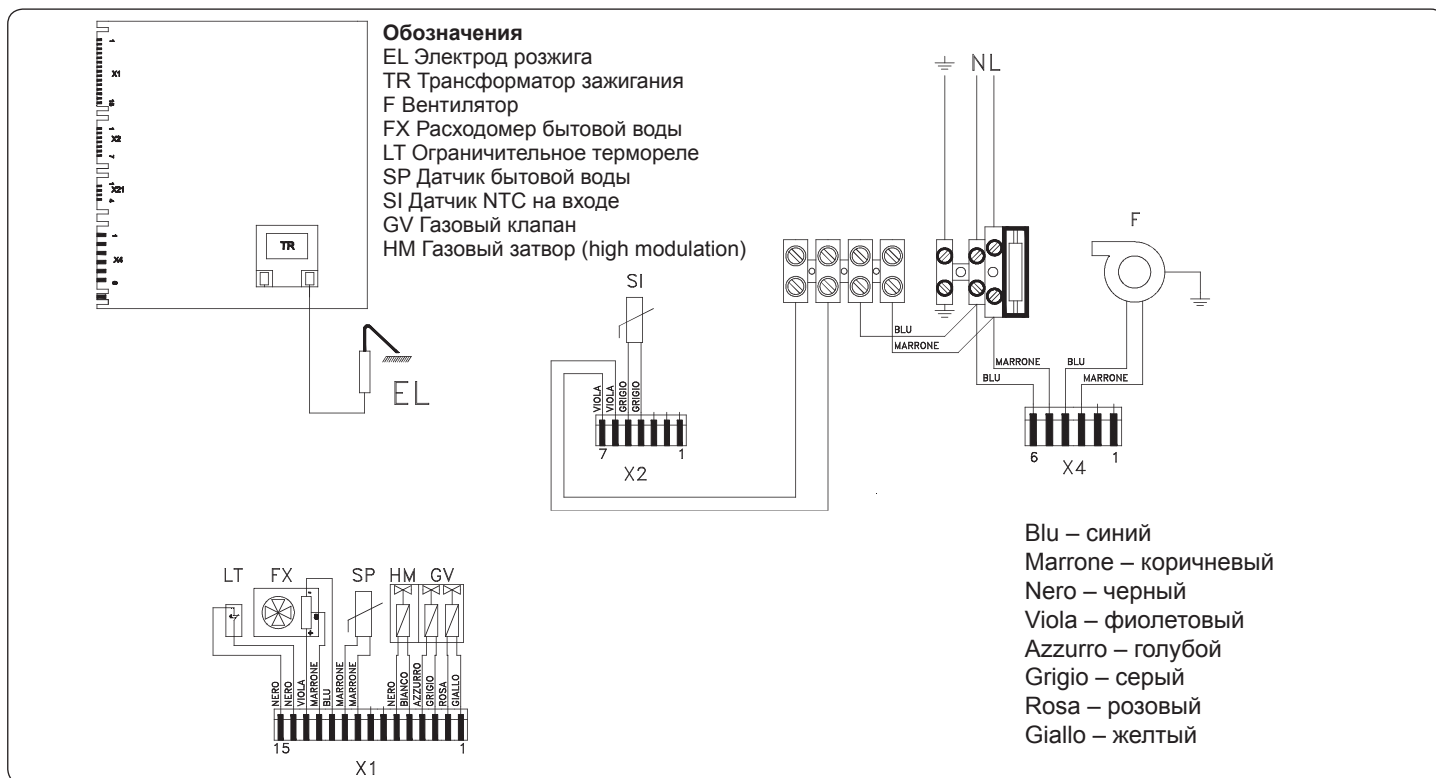

## Установка

### Требования безопасности

⚠ Доверяйте установку водонагревателя только квалифицированным специалистам.

⚠ Подключения водонагревателя к системам водоснабжения, подачи газа и отвода выхлопов, а также подключения в помещении установки водонагревателя, должны соответствовать действующим правилам и нормам.

⚠ После установки водонагревателя проверьте плотность всех газовых и водопроводных соединений

⚠ Установка устройства, газовые соединения, установка воздухозаборных труб / труб выпуска дымовых газов, электрические соединения и ввод устройства в эксплуатацию должны осуществляться квалифицированным специалистом в соответствии с действующим законодательством

⚠ Убедитесь, что основная газовая сеть соответствует требованиям устройства

⚠ Установите кран на линию подачи газа выше по потоку от устройства в видимом и доступном положении, но в любом случае как можно ближе к устройству.

⚠ Убедитесь, что устанавливаемое устройство соответствует типу газа в сети.

⚠ Проверьте жесткость воды (°F). Если вода слишком жесткая, установите вверх по потоку от устройства устройство смягчения воды или иное подобное устройство, соответствующее действующим нормам.

### Монтаж на стену

#### Меры предосторожности

⚠ Запрещается установка водонагревателя в помещениях с повышенным содержанием пыли или жирных и/или едких паров в воздухе.

- Водонагреватель следует устанавливать только подходящей для этого стене в непосредственной близости от дымоотводящего канала.
- Для доступа к водонагревателю оставьте вокруг него свободное пространство, как показано на Рис. 5.

#### Размещение

- Запрещается устанавливать водонагреватель в помещении, где температура может упасть ниже 0°C. Если устройство размещается в зоне с риском замерзания, Fig. 5 - Миним. необходимые требования водонагреватель необходимо отключить от сети и слить из него всю воду
- Приток воздуха должен быть свободным. Поэтому запрещается установка водонагревателя в плотно закрывающиеся шкафы или стенные ниши
- Не следует располагать водонагреватель над кухонной плитой или иным кухонным устройством (образующиеся при готовке пары жира, оседая на водонагревателе, ухудшают его работу)
- Если стены чувствительны к воздействию тепла (например, деревянные), их необходимо защитить соответствующей теплоизоляцией.

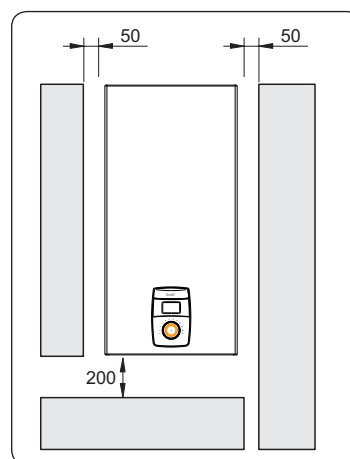

## Опорный кронштейн

Определив положение устройства, просверлите 2 отверстия  $\varnothing 6$  для крепления опорного кронштейна (используйте кронштейн для разметки отверстий). Закрепите их пробками из комплекта.

Ниже приводится описание наиболее распространенного типа заднего и горизонтального выпускного отверстия.

- Поместите бумажный трафарет между стеной и опорными пластинами устройства.
- Отметьте центр отверстия трубы
- Просверлите отверстие  $\varnothing 105$ , как показано на бумажном трафарете
- Присоедините устройство к опорному кронштейну и подключите трубы выпуска дымовых газов.

Fig. 6 - Опорный кронштейн

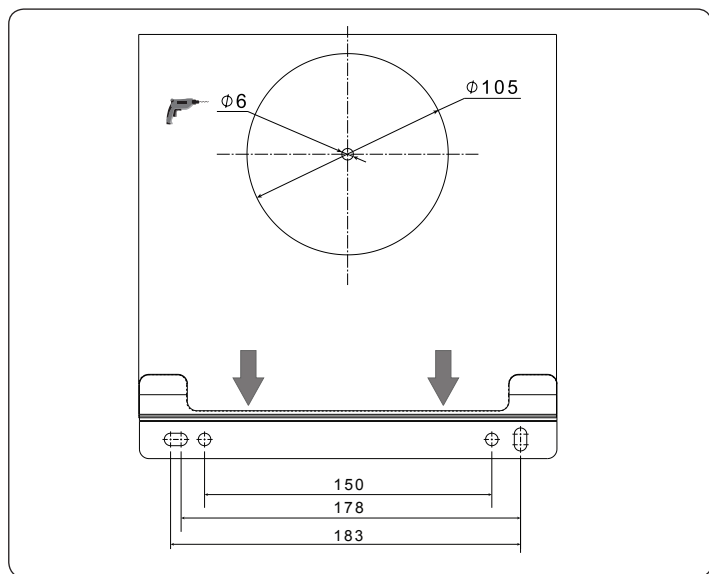

## Электрическое соединение

**⚠ Электрическое напряжение 230 В**  
**Перед любыми работами с электрооборудованием**  
**всегда отключайте питание 230 В**

Подключите кабель из комплекта к линии с соблюдением фазы, нейтрали и земли.

В случае замены кабеля питания, которая должна выполняться только квалифицированным специалистом, подключите устройство с помощью кабеля H 05 VVF3 x 0,75 мм<sup>2</sup> с макс. диаметром 7 мм, аналогичного предоставленному кабелю. Кроме того, провод заземления должен быть на 30 мм длиннее кабеля питания. Обеспечьте питание устройства через полюсный переключатель с зазором не менее 3 мм между контактами. При выполнении обслуживания отключите питание, повернув автоматический выключатель.

Внимание: изготовитель не несет никакой ответственности за ущерб, нанесенный людям, животным или имуществу вследствие отсутствия заземления аппарата или подключения электропитания вопреки действующим нормам (CEI 68.4).

Квалифицированный специалист должен убедиться, что электропроводка и особенно сечение проводов соответствует максимальной потребляемой мощности аппарата, указанной на идентификационной табличке.

При подключении водонагревателя к сети электропитания не допускается использование адаптеров, тройников и/или удлинителей.

Эксплуатация любого электрического прибора предполагает соблюдение некоторых основных правил:

- Не дотрагивайтесь до прибора мокрыми частями тела или босыми ногами;
- Не тяните за электрические провода;
- Берегите прибор от дождя, прямых лучей солнца и прочих атмосферных воздействий;

- Не позволяйте пользоваться аппаратом детям или неопытным людям.

Не следует самостоятельно менять электрокабель. В случае повреждения кабеля выключите водонагреватель и обязательно обратитесь к квалифицированному специалисту. Если вы не собираетесь использовать водонагреватель в течение длительного времени, рекомендуется отключить электропитание всех компонентов, использующих электричество.

## Газовое соединение

**⚠ Несоблюдение соответствующего законодательства может привести к пожару и взрыву и причинить вред, в том числе непоправимый, имуществу, животным или людям.**

В соответствии с действующими нормативами определите диаметр газовых труб.

Перед подключением водонагревателя рекомендуется продуть всю систему труб. После этого присоедините газовый трубопровод к водонагревателю; перед местом соединения поставьте газовый кран.

Если аппарат работает на сжиженном газе, который поставляется в баллонах, снабженных краном и регулятором, подключение следует производить с соблюдением мер безопасности для людей и окружающей среды.

Соблюдайте требования действующих нормативов.

Перед запуском водонагревателя квалифицированный специалист должен осуществить следующие проверки:

- Контроль внутренней и внешней герметичности системы подачи топлива;
- Контроль расхода топлива в соответствии с требуемой мощностью аппарата;
- Соответствие типа газа тому, на который настроен аппарат;
- Соответствие давления топлива значениям, указанным на идентификационной табличке;
- Соответствие системы подачи топлива требуемой мощности аппарата и наличие всех предохранительных и контрольных устройств, предусмотренных действующими нормативами.

Перед длительным отсутствием закройте кран подачи газа. Не используйте газовые трубы для заземления электроприборов.

## Водопроводные соединения

Подключите водонагреватель к магистральному водопроводу и откройте запорный кран водопровода.

Если смотреть на устройство, впускное отверстие холодной воды находится справа, а выпускное отверстие горячей воды – слева.

Убедитесь, что трубы вашей водопроводной системы не используются в качестве электродов заземления вашей электрической или телефонной системы. Они абсолютно не пригодны для этой цели.

Это может привести к серьезному повреждению труб и устройства.

Минимальное расстояние между водонагревателем и точкой водозабора должно быть не менее 0,5 м.

## Вывод продуктов сгорания

Производитель отдельно предоставляет различные типы воздухозаборных труб и труб отвода выхлопных газов индивидуальные для каждой установки.

При изменении типа установки также изменяется и классификация водонагревателя, а именно:

- Тип В: воздух берется непосредственно из помещения установки водонагревателя. Помещение должно хорошо проветриваться через соответствующее воздухозаборное устройство в соответствии с действующими нормами
- Тип С: Водонагреватель является устройством



типа С (герметичная камера), поэтому он должен быть надежно соединен с каналом дымоудаления и воздухопроводом подачи воздуха для горения, причем оба этих тракта должны выходить наружу, и без них водонагреватель работать не может.

В помещениях с коррозионными парами (например, прачечные, парикмахерские, помещения гальванических процессов и т.д.) необходимо использовать устройство типа С с забором воздуха для горения с улицы.

Это защищает устройство от коррозии.

Правила отвода отработавших продуктов смотрите в действующих стандартах. Водонагреватель использует оригинальные трубы, а также иные аналогичные трубы по сертифицированным ЕС спецификациям для отвода дыма и возврата воздуха для горения, для обеспечения правильности соединения в соответствии с инструкциями, прилагаемыми к противодымным устройствам. К одному дымоходу могут быть подключены несколько устройств, при условии, что они имеют закрытую камеру сгорания (см. действующие стандарты).

⚠ Трубы не должны контактировать или находиться рядом с воспламеняющимися материалами, а также не должны пересекать воспламеняющиеся стены или иные воспламеняющиеся конструкции.

**ТИП В22/В22Р:** Открытая камера с искусственной тягой для использования в помещении

Водонагреватель не следует устанавливать в помещениях коммерческого, ремесленного или промышленного назначения, в помещениях, где образуются продукты или вещества, способные нанести вред компонентам устройства, и выполняются опасные операции. Водонагреватель не следует устанавливать в спальнях, ванных комнатах, квартирах гостиничного типа или в помещениях с открытыми дымоходами без собственной вытяжки.

Помещение должно иметь достаточную вентиляцию с учетом действующих нормативных требований.

**ТИП В32: Горизонтальный коаксиальный выпуск**

В данной конфигурации продукты горения выходят за пределы дома через концентрические трубы, а забор воздуха осуществляется в помещении установки устройства.

**ТИП С: Горизонтальный коаксиальный выпуск**

В данной конфигурации забор воздуха и выпуск продуктов горения осуществляются за пределы дома через концентрические трубы.

Коаксиальные отводы могут располагаться в наиболее подходящем для помещения направлении. Контрольные квоты для того, где можно просверлить отверстие в стене для опорного кронштейна, приведены на Рис. 9.

**ТИП С: Вертикальный коаксиальный выпуск**

Используйте выпускной коллектор и, при необходимости, соответствующие удлинители, с соблюдением максимально допустимых значений длины, указанных в таблице.

**ТИП С: Разделенный выпуск**

В данной конфигурации впускные и выпускные трубы разделены: забор воздуха для горения осуществляется из-за пределов дома (AS), а продукты горения выходят (SC) через трубу или дымоход (см. Рис. 8).

Разделенные выпускные каналы могут располагаться в наиболее подходящем для помещения направлении. Вид сверху на водонагреватель показан на Рис. 9, на котором также указаны допустимые значения расстояния от опорного кронштейна до отвода дыма и канала впуска воздуха для горения.

Рис. 7 – Размеры выпуска типа В



Рис. 8 – Размеры выпуска типа С



Рис. 9 – Вид сверху с расстояниями

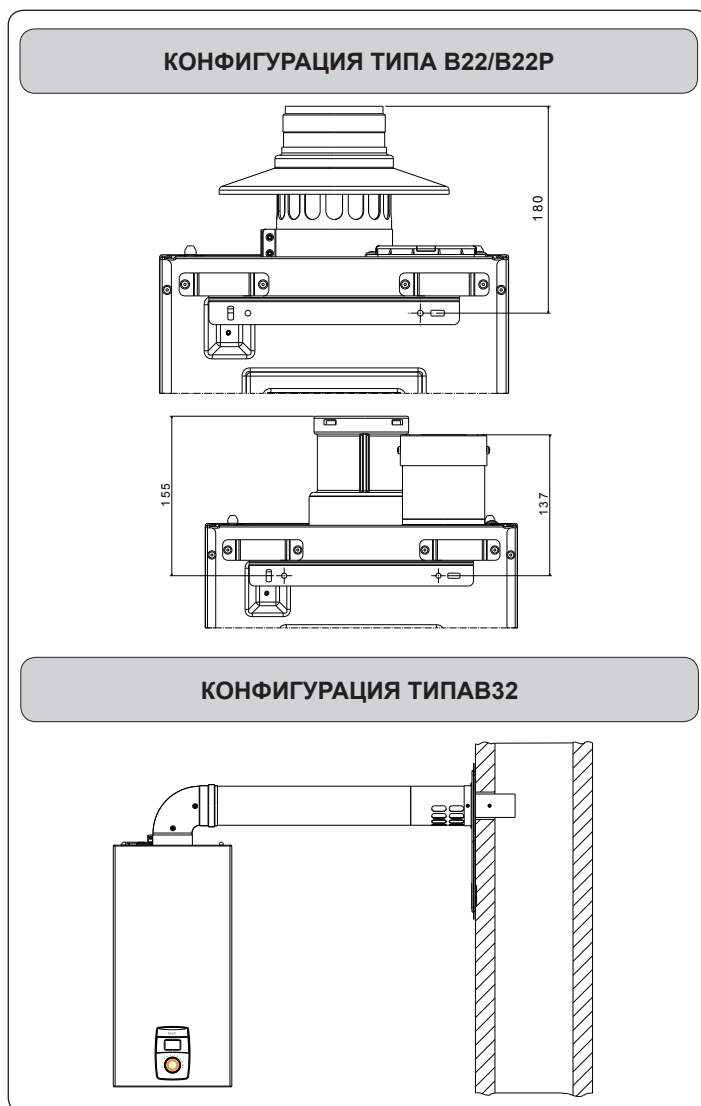

Рис. 10 – Максимальная длина трубы (см. следующую таблицу)

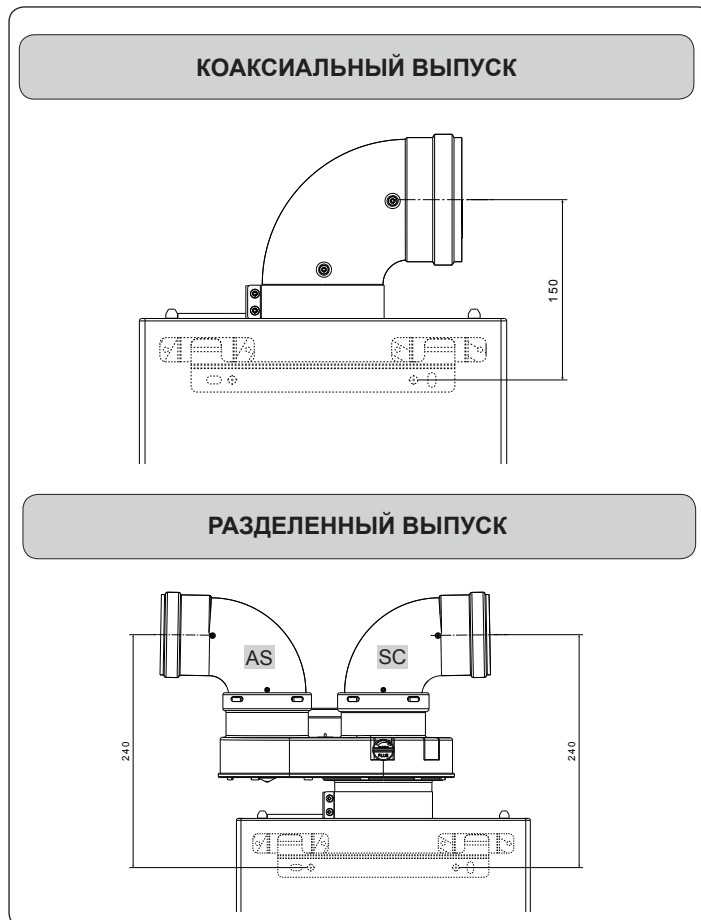

Справочная таблица максимальной рабочей длины на основе выбранного типа выпуска

Тип выпуска	Длина трубы / метров Не включая кривую производительности устройства 90° См. Рис. 10	Фланец дымовых газов (мм) Для снятия фланца дымовых газов, при необходимости, следует использовать отвертку в качестве рычага	Потеря нагрузки для каждой дополнительной кривой	
			45°	90°
ТИП В22 Открытая камера и искусственная тяга для помещений	До 4	ø 46	1,3 м	1,8 м
	От 4 до 9	ø 48		
	От 9 до 13	Не устанавливается		
ТИП С – ТИРОВ32 Горизонтальный коаксиальный выпуск	До 1	ø 46	1 м	1,4 м
	От 1 до 1,9	ø 48		
	От 1,9 до 3,7	Не устанавливается		
ТИП С Вертикальный коаксиальный выпуск	До 2	ø 46	1 м	1,4 м
	От 2 до 2,9	ø 48		
	От 2,9 до 4,7	Не устанавливается		
ТИП С Разделенный выпуск	3+3	ø 46	1,3 м	1,8 м
	От 3+3 до 6+6	ø 48		
	От 6+6 до 9+9	Не устанавливается		

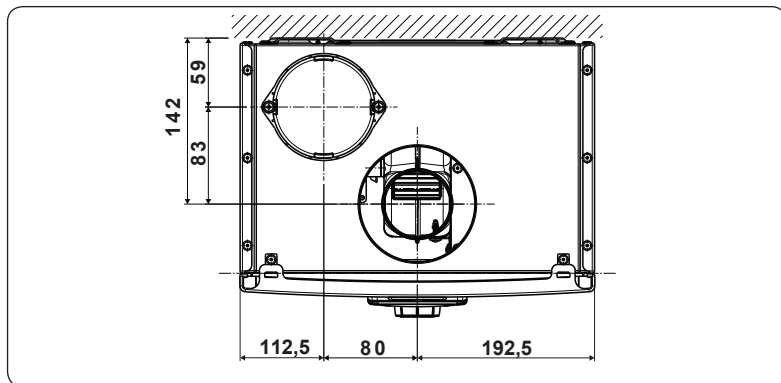
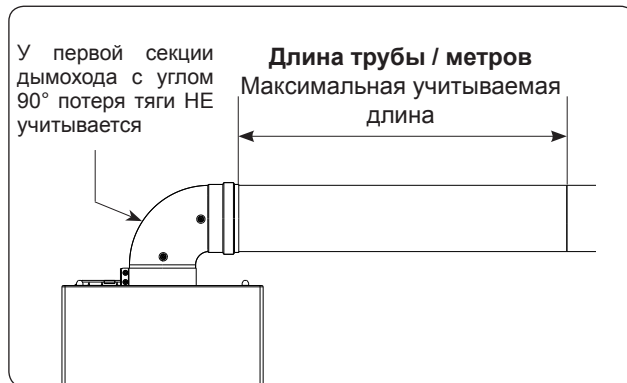
По трубам с разной длиной смотрите следующие иллюстрации

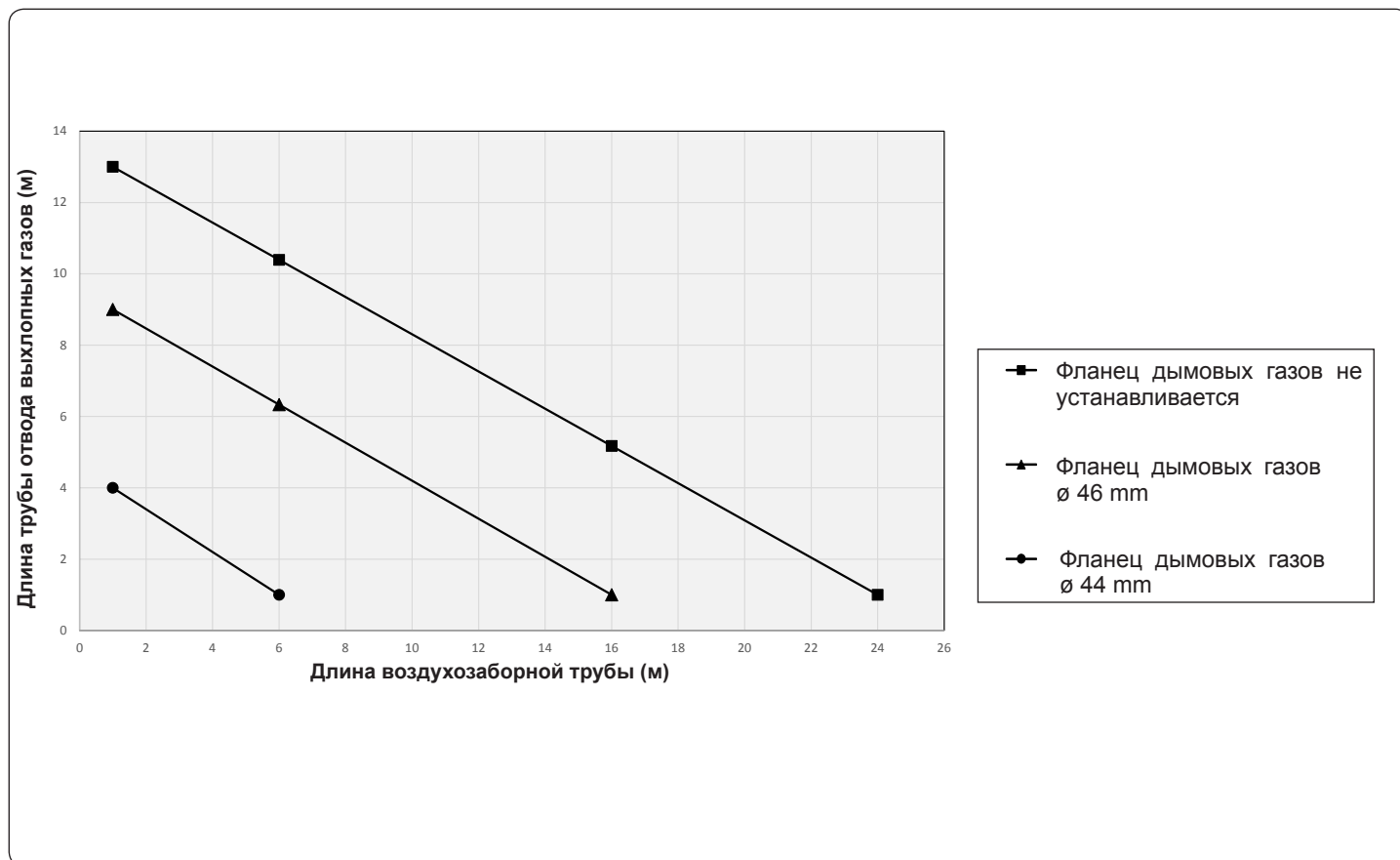

## Возможные конфигурации выпуска

Устройство сертифицировано для следующих конфигураций: B22-B22P-B32-C12-C12x-C32-C32x-C42-C42x-C52-C52x-C62-C62x-C82-C82x.

### B22/B22P

Подключение к трубе отвода выхлопных газов за пределами помещения с забором воздуха для горения непосредственно из помещения установки устройства.

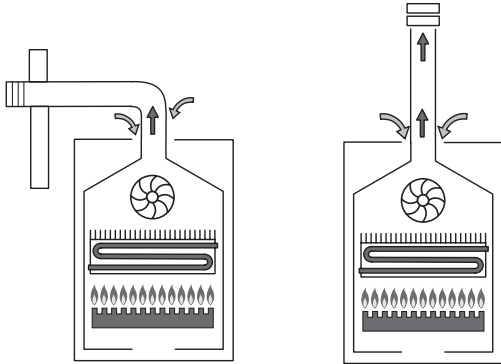

### B32

Концентрическая труба с отводом выхлопных газов в дымоходе и забором воздуха для горения непосредственно из помещения установки устройства.

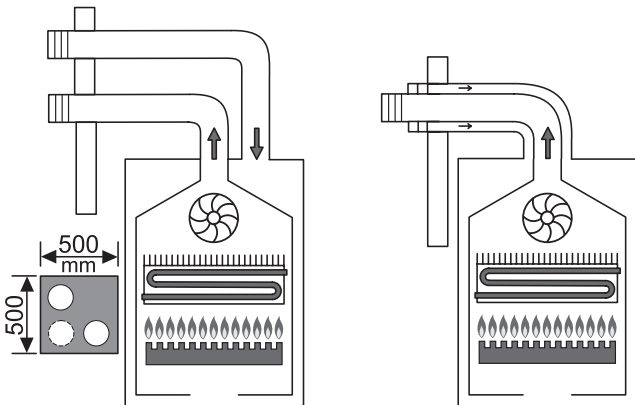
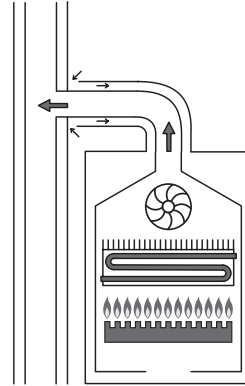

### C12 - C12x

Отвод выхлопных газов в стене и забор воздуха для горения через коаксиальную или разделенную горизонтальную трубу с близко расположенными точками выпуска для соблюдения аналогичных ветровых условий.

Терминалы забора воздуха и выпуска выхлопных газов должны располагаться в квадрате с длиной стороны 500 мм.

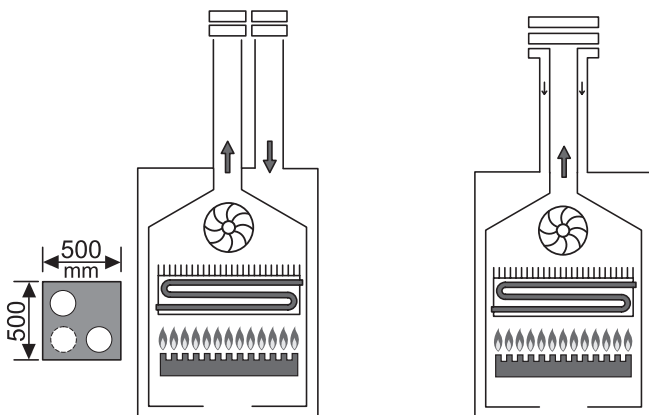

### C32 - C32x

Отвод выхлопных газов в стене и забор воздуха для горения через коаксиальную или разделенную вертикальную трубу с близко расположенными точками выпуска для соблюдения аналогичных ветровых условий.

Терминалы забора воздуха и выпуска выхлопных газов должны располагаться в квадрате с длиной стороны 500 мм.

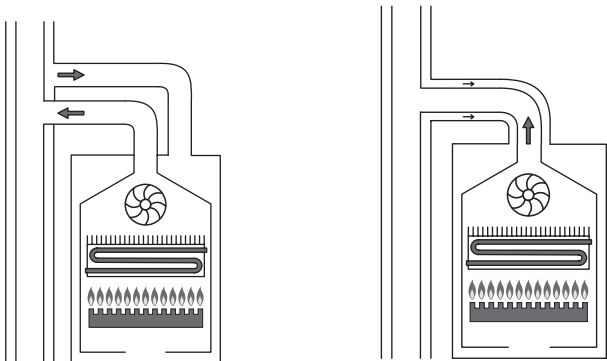

**C42 - C42x**

Групповая дымоходная система, состоящая из двух труб, концентрических или разделенных, где выпуск продуктов горения осуществляется через одну трубу, а забор воздуха для горения – через другую.

Точки выпуска располагаются близко друг к другу для соблюдения аналогичных ветровых условий.

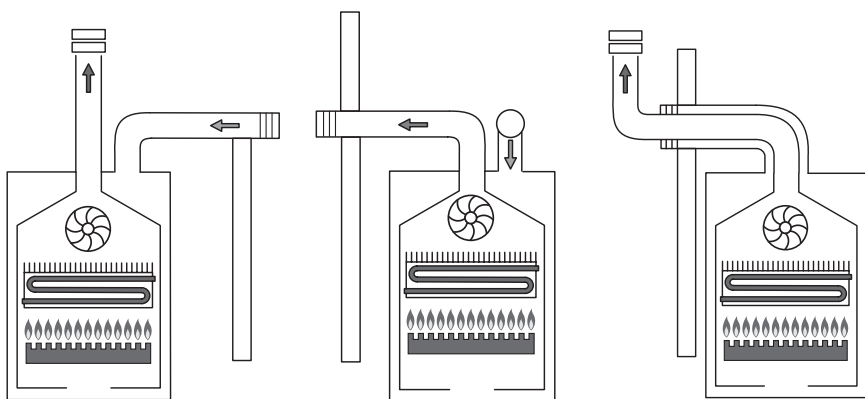

**C52 - C52x**

Отвод выхлопных газов и забор воздуха для горения осуществляются через коаксиальные или разделенные трубы в зонах различного давления.

**C62 - C62x**

Отвод выхлопных газов и забор воздуха для горения через отдельно продаваемые и сертифицированные трубы (EN 1856/1859)

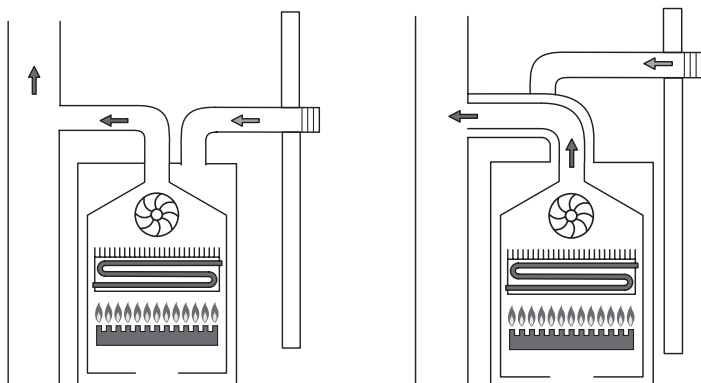

**C82 - C82x**

Устройство подключено к трубе отвода выхлопных газов и забора воздуха для горения на стене через индивидуальный или групповой дымоход.

## Меры предосторожности перед розжигом

Помните, что установка устройства, первый запуск, обслуживание и ремонт должны осуществляться квалифицированным персоналом.

Перед включением устройства необходимо выполнить следующее:

- Убедиться, что уплотнение газовой системы находится в хорошем состоянии (согласно действующим нормам)
- Убедиться, что параметры сети электропитания совпадают с данными на заводской табличке
- Убедиться, что установка соответствует действующим местным нормам
- Проверить тип газа, предусмотренный для работы устройства, по заводской табличке
- Убедиться, что дымоход соответствует действующим нормам
- Убедиться, что в трубах системы нет остатков, шлака или грязи
- Проверить соединения с электрической сетью, полярность L-N и соединения с землей
- Проверить давление в сети согласно описанию в следующем пункте.

## Проверка давления в системе (мин. давление подачи) (только для газового водонагревателя)

- Обесточьте водонагреватель
- Снимите корпус, открутив крепежные винты, расположенные на дне водонагревателя, и снимите с корпуса верхнюю часть (Рис. 15)
- Снимите крышку, закрывающую рабочий вход (расположен на полке Рис. 11), и вставьте через отверстие силиконовую трубку манометра
- Ослабьте примерно на два оборота винт отверстия отбора давления вверх по потоку от газового вентиля и подключите к нему манометр
- Аккуратно наденьте корпус
- Поверните ручку управления температурой воды в максимальное положение
- Подключите водонагреватель к сети
- Откройте клапан горячей воды на полную мощность

Проверьте давление газа относительно значений, указанных на заводской табличке. Если давление превышает 15 мбар, откалибруйте газовый вентиль. При измерении допускается погрешность +/-0,5 мбар.

- Закройте кран горячей воды
- Отсоедините манометр и закройте отверстие отбора давления вверх по потоку от газового вентиля.

Рис. 11 – Проверка давления сети

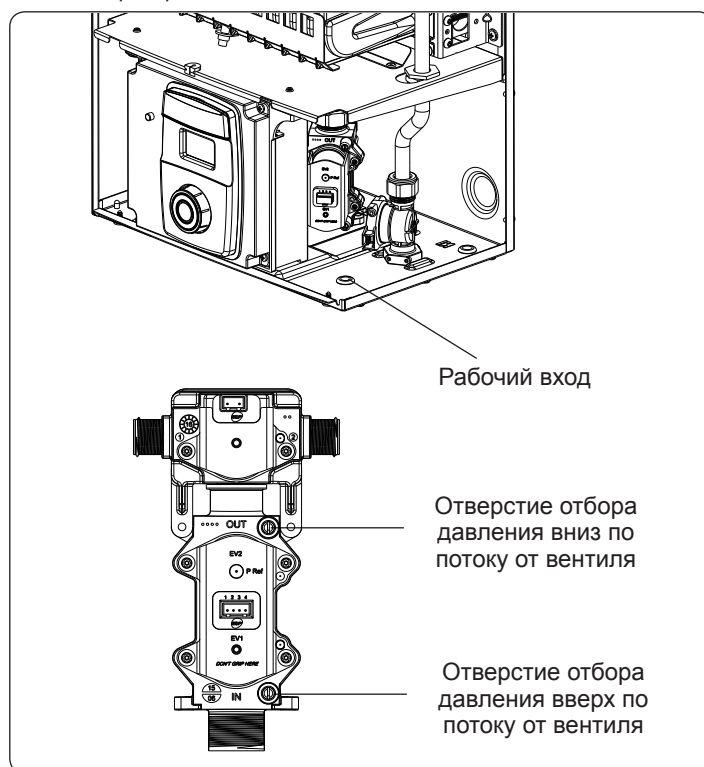

## Переход на другой тип газа

Переход на другой тип газа может легко выполняться даже во время монтажа.

Указания по трансформации и регулированию изделия для восприятия различных типов газа представлены ниже.

**⚠ Данная операция должна выполняться квалифицированным персоналом в соответствии с действующим законодательством.**

Отсоедините автоматический переключатель снаружи водонагревателя и закройте вентили газа и воды на устройстве.

- Снимите корпус и горелку согласно соответствующему пункту
- Удалите форсунки и замените их форсунками из комплекта
- Установите на место горелку
- Верните на место снятые ранее компоненты

Рис. 12 – Разборка камеры сгорания

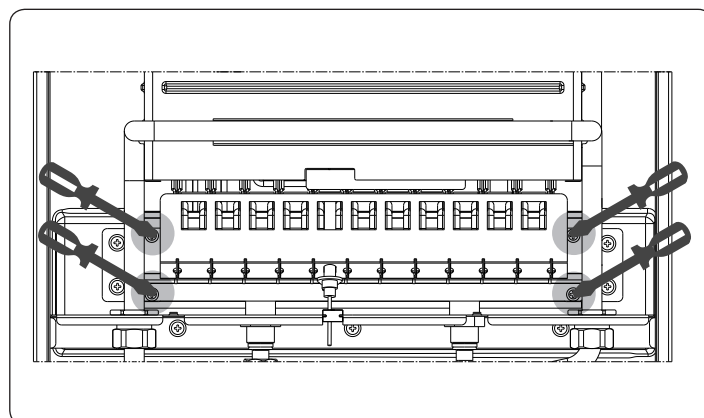

## Изменение параметра 02 (тип газа)

Запустите устройство и войдите в «Меню параметров»

LS:

- При включенном водонагревателе удерживайте кнопку перезагрузки  в течение примерно 10 секунд, дисплей начнет мигать, сначала появится символ **--** а затем символ **00**
- Отпустите кнопку перезапуска
- Введите код **06** поворотом ручки и подтвердите нажатием на кнопку перезагрузки
- Поверните ручку и выберите **LS** (Меню параметров) и подтвердите выбор нажатием кнопки перезагрузки
- Поверните ручку и выберите параметр 02 (тип газа), нажмите кнопку перезагрузки, значение начнет мигать: поверните ручку и выберите необходимый тип газа, 0 (MTN) – 1 (GPL)
- Для сохранения значения нажмите кнопку перезагрузки.

По окончании процедуры устройство показывает сигнал AL62, что означает, что газовый клапан требует калибровки.



Выход из меню осуществляется автоматически после 5 минут бездействия или при нажатии и удерживании кнопки перезагрузки.

## Калибровка газового клапана

Калибровка газового клапана должна осуществляться ТОЛЬКО в специалистом авторизованного сервисного центра.

Описание процедуры приводится в инструкции к комплекту перевода на другой тип газа.

Рис. 13 – Активация «Меню параметров»

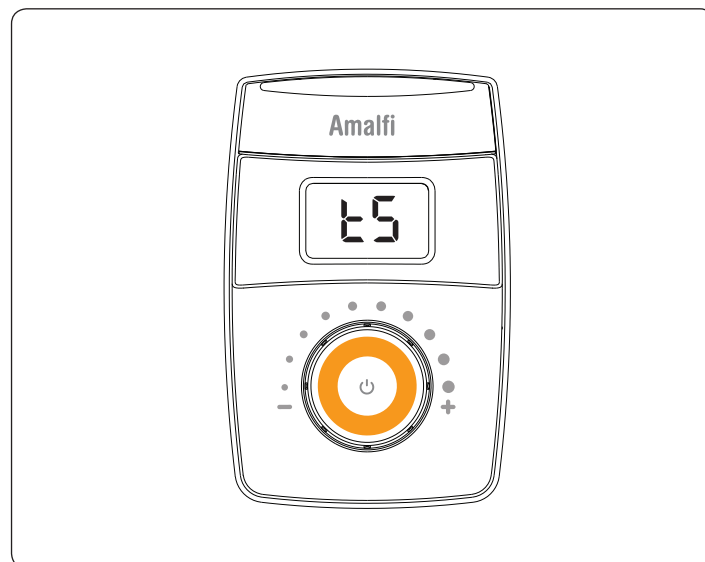

# Обслуживание

⚠ Для обеспечения правильного, непрерывного и надежного нагрева воды проверку устройства должен осуществлять квалифицированный персонал в соответствии с действующими нормами.

⚠ Недостаточное или неправильное обслуживание может привести к нарушению безопасности устройства.

⚠ Перед выполнением чистки или обслуживания отключите устройство с помощью автоматического переключателя на линии подачи питания и закройте краны газа и воды.

## Внешняя чистка

Главным образом проверьте основные компоненты и плотность газовых соединений.

Для чистки наружных панелей используйте тряпку, смоченную в мыльной воде. Не используйте растворители, порошки или абразивные губки. Запрещается чистить устройство и/или его части воспламеняющимися веществами (например, бензином, спиртом, маслом и т.д.).

## Снятие корпуса (Рис. 14)

Снимите корпус, открутив крепежные винты, расположенные на дне водонагревателя, и снимите с корпуса верхнюю часть.

## Доступ к электронной плате (Рис. 15)

Снимите корпус согласно соответствующему пункту. Снимите панель, открутив винты крепления панели к гнезду электронной платы. Отсоедините разъемы.

## Снятие газового клапана (Рис. 16)

Снимите корпус согласно соответствующему пункту. Открутите винты крепления панели к полке. Снимите панель, не отсоединяя проводов, и прикрепите ее к скобе, как показано на рисунке. Отсоедините газовый клапан, окрутив крепежные винты и гайку соединения с газовой трубой.

## Снятие вентилятора (Рис. 17)

Снимите корпус согласно соответствующему пункту. Открутите винты, фиксирующие вентилятор. Опустите вентилятор для освобождения из зажимов и сдвиньте влево.

## Снятие теплообменника (Рис. 18)

Снимите корпус согласно соответствующему пункту. Открутите винты крепления панели к полке. Снимите панель, не отсоединяя проводов, и прикрепите ее к скобе. Снимите кронштейн, открутив фиксирующие винты. Отсоедините водоприемные/водоотводные трубы от теплообменника путем снятия гайки и контргайки. Наклоните теплообменник вперед и снимите его.

## Снятие горелки (Рис. 19)

Снимите корпус согласно соответствующему пункту. Отсоедините газовую трубу, открутив гайку. Ослабьте винты, фиксирующие горелку. Отсоедините разъем электрода. Достаньте горелку из ее корпуса.

Рис. 14 – Снятие корпуса



Рис. 15 – Доступ к электронной плате



Рис. 16 – Снятие газового клапана

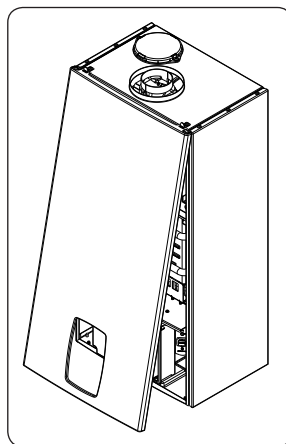

Крепежные винты

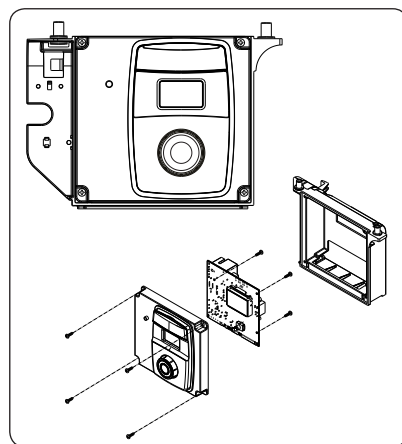

Рис. 17 – Снятие вентилятора



Крепежные винты

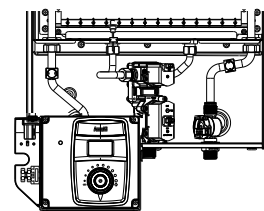
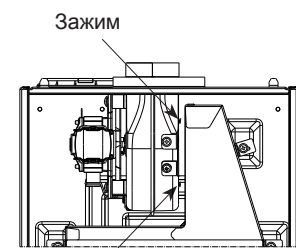

Зажим

Зажим

Рис. 18 – Снятие теплообменника

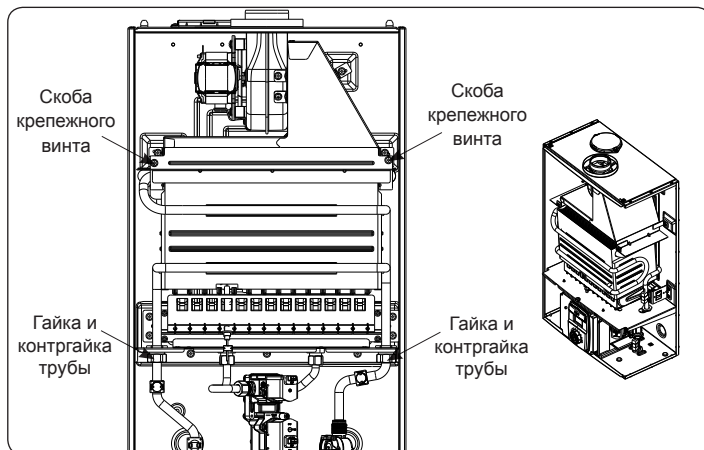

Скоба крепежного винта

Скоба крепежного винта

Гайка и контргайка трубы

Гайка и контргайка трубы

Рис. 19 – Снятие горелки

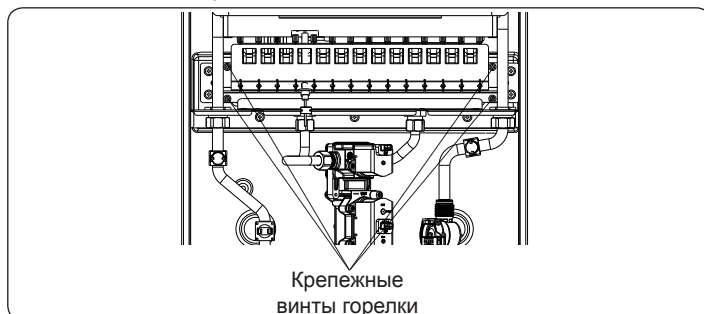

Крепежные винты горелки

# Технические данные

		Amalfi 17 RS i HM		
		кВт – ккал/ч		
Номинальная тепловая мощность (Qn)		33,3 - 28.638		
Номинальная выходная мощность (Pn)		29,4 - 25.316		
Минимальная тепловая мощность (Qm)		5,3 - 4.558		
Минимальная выходная мощность (Pm)		4,1 - 3.487		
ТИП ГАЗА		ПРИРОДНЫЙ ГАЗ	БУТАН	ПРОПАН
		G20	G30	G31
P.C.I. (15°C 1013мбар)	МДж/м³	34,02	116,09	88,00
WI (15°C 1013мбар)	МДж/м³	45,67	80,58	70,69
Номинальное давление подачи		20	28 - 30	37
Расход (15°C 1013мбар)		3,52 м³/ч	2,63 кг/ч	2,59 кг/ч
Максимальное давление в камере сгорания		12,90	27,40	35,80
Минимальное давление в камере сгорания		1,30	3,20	4,20
Ø форсунок основной горелки		1,32	0,78	
Форсунки		шт. 14		
Ø Газовых соединений		3/4"		
Категория		I2H	I3+	

ОТВОД ДЫМА		Amalfi 17 RS i HM		
		G20	G30	G31
Массовый расход дымового газа (макс-мин)	кг/ч	70,282-109,255	70,073-87,374	72,502-96,380
Температура дымовых газов (макс-мин)	°C	185 - 60	181 - 59	185 - 60
Расход воздуха	Нм³/ч	54,061	53,920	55,628
Ø Труба выпуска дымовых газов		мм 100/60 80/80		

ХАРАКТЕРИСТИКА ВЕНТИЛЯТОРА		Amalfi 17 RS i HM	
Остаточный напор бойлера без труб	Па	130	

ЭЛЕКТРИЧЕСКАЯ СЕТЬ		Amalfi 17 RS i HM	
Напряжение питания	В – Гц	230 - 50	
Электрическая мощность	Вт	74	
Степень защиты		IPX5D	

ВОДА		Amalfi 17 RS i HM	
Ограничитель расхода бытовой воды	л/мин	12	
Способность длительного нагрева (ΔT 35 K)	л/мин	10	
Минимальный проток воды для розжига	л/мин	2	
Диапазон температуры воды	°C	37-60	
Минимальное давление	бар	0,13	
Максимальное давление	бар	10	
Ø водопроводных соединений		1/2"	

РАЗМЕРЫ И МАССА		Amalfi 17 RS i HM	
Высота	мм	615	
Ширина	мм	385	
Глубина	мм	222 (235 с эстетикой)	
Масса	кг	15	

Примечание: базисная температура холодной воды составляет 15°C.



# Панель управления

Рис. 21 – Панель управления и дисплей

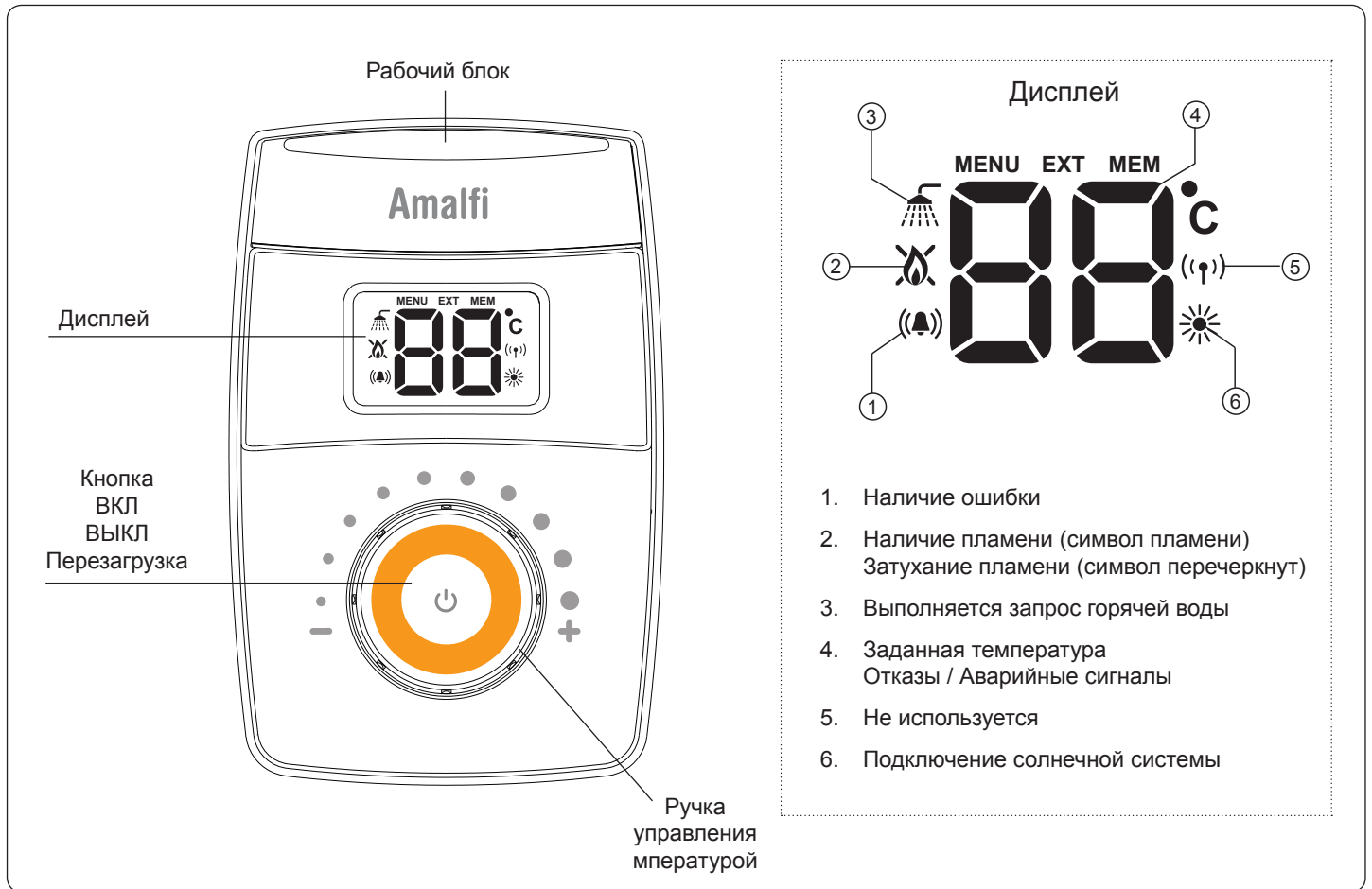

## Использование устройства

⚠ Первичный запуск должен осуществляться специалистами Авторизованного сервисного центра

### Запуск устройства

После проведения необходимых проверок выполните следующее:

Включите питание водонагревателя

Откройте газовый клапан, установленный вверх по потоку от водонагревателя

Откройте кран подачи воды в нижней части водонагревателя

- Нажмите кнопку питания
- Дисплей показывает:
  1. Обзор программного обеспечения
  2. Тип газа, для которого предназначен водонагреватель (природный газ: G20 – Сжиженный газ: СУГ)
  3. Мощность устройства в кВт
  4. Тестирование символов (дисплей полностью включен)

После завершения первого розжига дисплей показывает символы (Рис. 22).

Нажмите кнопку для включения водонагревателя. На дисплее появится заданная температура, символ (в случае выполнения запроса горячей воды) и символ (если включена горелка) (Рис. 23).

Рис. 22 – Дисплей устройства отключен (ВЫКЛ)

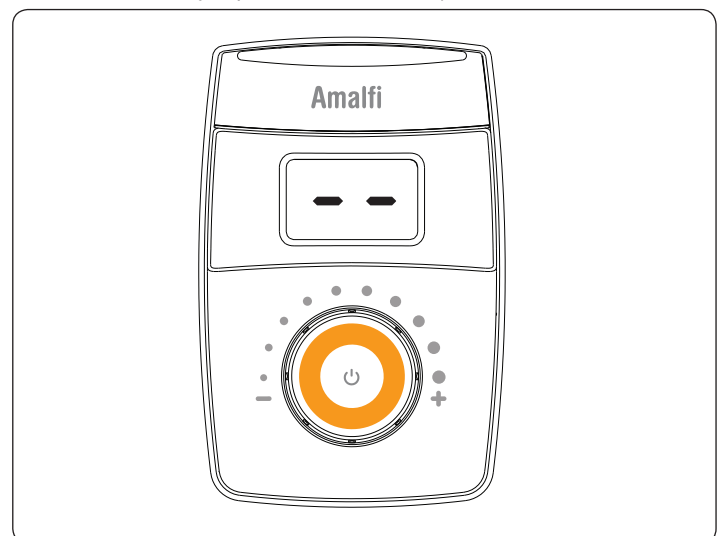

## Регулировка температуры воды

Температура воды может быть задана в диапазоне между 37 и 60°C.

- Поверните кнопку розжига по часовой стрелке, чтобы увеличить температуру, и против часовой стрелки, чтобы ее уменьшить. Замигает символ  и на дисплее в течение 5 секунд будет отображаться новая температура.

## Отключение устройства

- Удерживайте кнопку отключения питания  водонагревателя в течение 5 секунд
- Отпустите кнопку после того, как замигают символы **- -**
- Устройство перейдет в состояние ВЫКЛ, а на дисплее будут гореть символы **- -**.

С этого момента устройство остается неактивным.

 В случае остановки устройства на длительный срок отключите питание с помощью автоматического выключателя с наружной стороны водонагревателя и закройте газовый клапан вверх по потоку от него.

 Если есть вероятность падения температуры в помещении ниже 0°C, необходимо слить из водонагревателя всю воду, закрыв кран холодной воды и открыв кран горячей воды на смесителе.

Для включения устройства удерживайте кнопку питания  в течение 5 секунд.

## Неисправности и сигналы на дисплее

В случае остановки устройства дисплей показывает буквы **AL** после чего появляется код ошибки, значение которого необходимо уточнить для конкретной остановки.

Возможны два варианта остановки:

- Временная остановка (непостоянная). Мигает код ошибки, остановка автоматически прекращается после устранения вызвавшей ее проблемы. Если ошибка сохраняется, остановка переключается с временной на постоянную
- Постоянная остановка (блокировка), горит код ошибки. В данном случае устройство не включается автоматически. Его должен включить пользователь или специалист, выполнив процедуру снятия блокировки.

Ниже приведены типы аварийных сигналов, стандартные способы их отображения и решения по восстановлению работы устройства:





Способ отображения	Тип аварийного сигнала	Решения
 Постоянная остановка	Сигнал остановки модуля управления пламенем Сигнал отказа электроники управления пламенем	Нажмите и удерживайте кнопку перезагрузки  . Как только на дисплее появятся символы <b>5</b> отпустите кнопку. Устройство автоматически перезапустится. Если ошибка сохраняется, обратитесь за помощью к специалистам.
 Постоянная остановка	Сигнал ограничительного термореле	Нажмите и удерживайте кнопку перезагрузки  . Как только на дисплее появятся символы <b>5</b> отпустите кнопку. Устройство автоматически перезапустится. Если ошибка сохраняется, обратитесь за помощью к специалистам.

Рис. 23 – Дисплей устройства во время работы









Рис. 24 – Обозначение остановки устройства

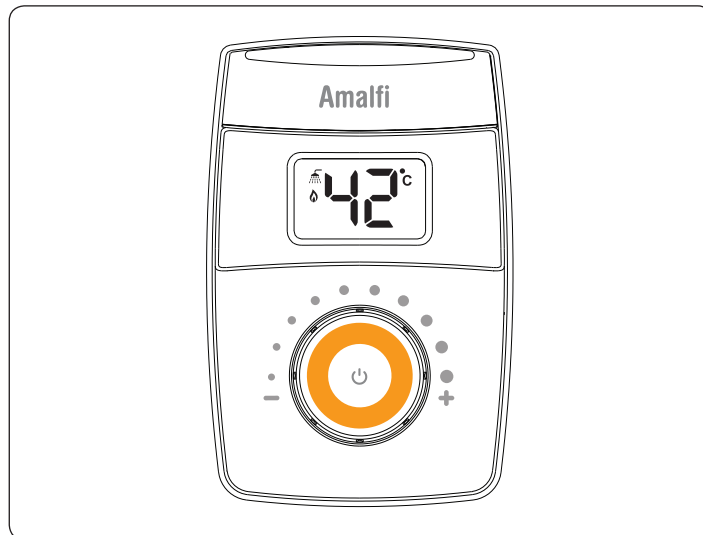
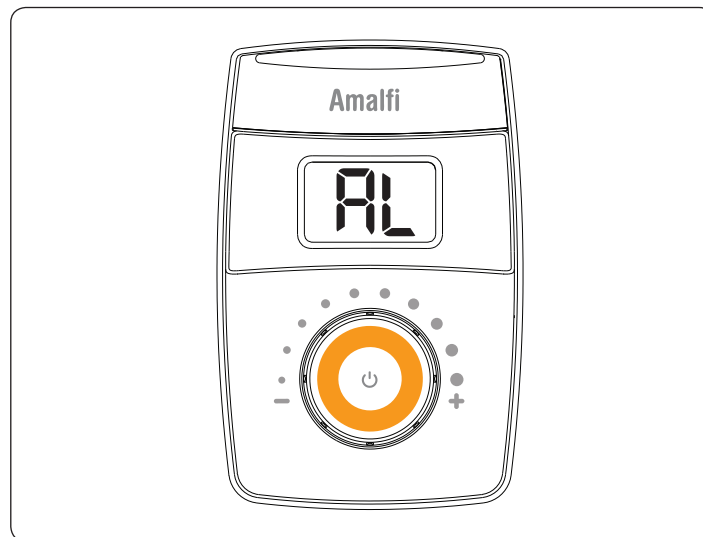

 <p>Постоянная остановка</p>	<p>Сигнал ошибки датчиков NTC ВХОД-ВЫХОД</p>	<p>Обратитесь за помощью к специалистам.</p>
 <p>Временная остановка</p>	<p>Сигнал паразитного пламени</p>	<p>Обратитесь за помощью к специалистам.</p>
 <p>Постоянная остановка</p>	<p>Сигнал обрыва кабеля модулятора</p>	<p>Нажмите и удерживайте кнопку перезагрузки . Как только на дисплее появятся символы  отпустите кнопку. Устройство автоматически перезапустится. Если ошибка сохраняется, обратитесь за помощью к специалистам.</p>
 <p>Постоянная остановка</p>	<p>Сигнал в случае 5 перезапусков подряд</p>	<p>Для перезапуска устройства отключите и включите питание. Нажмите и удерживайте кнопку перезагрузки . Как только на дисплее появятся символы  отпустите кнопку. Устройство автоматически перезапустится. Если ошибка сохраняется, обратитесь за помощью к специалистам</p>
 <p>Временная остановка</p>	<p>Сигнал низкого напряжения</p>	<p>Дождитесь автоматического перезапуска водонагревателя. Если ошибка сохраняется, обратитесь за помощью к специалистам</p>
 <p>Временная остановка</p>	<p>Сигнал неправильного определения частоты сети</p>	<p>Дождитесь автоматического перезапуска водонагревателя. Если ошибка сохраняется, обратитесь за помощью к специалистам</p>
 <p>Постоянная остановка</p>	<p>Сигнал более 3 срывов пламени подряд</p>	<p>Обратитесь за помощью к специалистам</p>
 <p>Временная остановка</p>	<p>Сигнал кнопки</p>	<p>Данный сигнал появляется, если вы держите кнопку зажатой более 30 секунд. После отпускания кнопки ошибка исчезает</p>
 <p>Постоянная остановка</p>	<p>Запрос калибровки клапана</p>	<p>Обратитесь за помощью к специалистам</p>
 <p>Постоянная остановка</p>	<p>Сигнал, если Дельта Т не достигается после включения питания</p>	<p>Обратитесь за помощью к специалистам</p>
 <p>Постоянная остановка</p>	<p>Сигнал ошибки драйвера (программное обеспечение не обновлено)</p>	<p>Обратитесь за помощью к специалистам.</p>
 <p>Постоянная остановка</p>	<p>Сигнал проблемы горения после включения питания</p>	<p>Нажмите и удерживайте кнопку перезагрузки . Как только на дисплее появятся символы  отпустите кнопку. Устройство автоматически перезапустится. Если ошибка сохраняется, обратитесь за помощью к специалистам.</p>

 <p>Постоянная остановка</p>	Отключение из-за неустойчивого горения	Обратитесь за помощью к специалистам
 <p>Временная остановка</p>	Сигнал слабого горения	Обратитесь за помощью к специалистам
 <p>Временная остановка</p>	AL84 – Сигнал слабого горения Отображается одно мигающее пламя Полное отображение доступно только в истории сигналов	Обратитесь за помощью к специалистам
 <p>Постоянная остановка</p>	Сигнал ошибки программного обеспечения	Обратитесь за помощью к специалистам
 <p>Дисплей</p>	Высокая температура	Обратитесь за помощью к специалистам
 <p>Временная остановка</p>	AL70 – Сигнал температуры на входе >70°C Отображается один мигающий колокольчик Полное отображение доступно только в истории сигналов	Обратитесь за помощью к специалистам

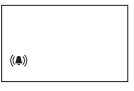
## Меню СЕРВИС

### АКТИВАЦИЯ «МЕНЮ СЕРВИС»

В устройстве предусмотрена возможность входа в меню, в котором можно изменить его рабочие параметры.

- При включенном питании водонагревателя удерживайте кнопку перезагрузки  в течении 10 секунд, символы на дисплее начнут мигать. Сначала появится символ **— —** а затем **00**
- Отпустите кнопку перезагрузки
- Введите код **06** повернув ручку, и подтвердите нажатием кнопки перезагрузки.

Если код неправильный, или время для операции истекло, устройство автоматически возвращается в состояние готовности или рабочее состояние.

После входа в «МЕНЮ СЕРВИС» можно выбрать соответствующее подменю, повернув ручку:

- **ES** Меню параметров
- **EA** Меню калибровки
- **AL** Меню истории аварийных сигналов
- **IN** Меню информации

Для подтверждения выбора удерживайте кнопку перезагрузки



Рис. 25 – Активация «Меню Сервис»



 Для выхода из «МЕНЮ СЕРВИС» нажимайте кнопку перезагрузки, пока не начнет мигать слово «МЕНЮ», отпустите кнопку: дисплей показывает последнее выбранное подменю. Нажимайте кнопку перезагрузки, пока не начнет мигать слово «МЕНЮ», отпустите кнопку: дисплей показывает заданное значение температуры.

## Меню параметров **LS**

- После активации меню появится индекс первого параметра, а после него – заданное значение
- При повороте ручки последовательно появятся параметры
- После определения параметра, который нужно изменить, нажмите кнопку перезагрузки. Замигает редактируемое значение, после чего поворотом ручки его можно изменить
- Для сохранения значения нажмите кнопку перезагрузки

⚠ Выход из меню происходит автоматически через 5 минут бездействия или при нажатии и удержании кнопки перезагрузки.

Рис. 26 – Активация «Меню параметров»

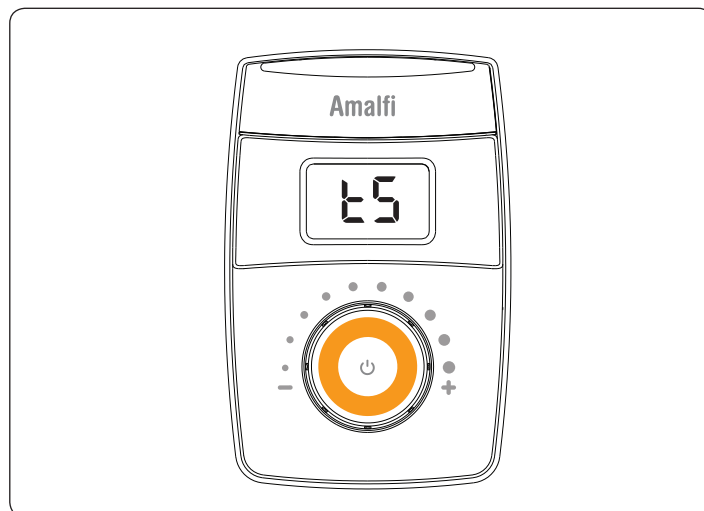

Перечень изменяемых параметров:

№ ПАРАМЕТРА	ОПИСАНИЕ	ДИАПАЗОН	ЗНАЧЕНИЕ ПО УМОЛЧАНИЮ
<b>02</b>	Тип газа 0 = метан 1 = СУГ	0 - 1	0
<b>08</b>	Режим отключения бытовой горячей воды; 0 = фиксированный 1 = связанный с заданным значением бытовой горячей воды	0 - 1	0
<b>09</b>	Мощность розжига	0 ... 40	40
<b>17</b>	Полная или частичная калибровка	0 ... 100	0
<b>18</b>	Модуляция бытовой горячей воды расходомером 0 = модуляция без расходомера 1 = модуляция с расходомером	0 - 1	1
<b>26</b>	Проток воды через водонагреватель 10 = 14 RS i HM 11 = 17 RS i HM 12 = 14 RS i HM расширенный 13 = 17 RS i HM расширенный	10 ... 13	В зависимости от модели
<b>28</b>	0 = стандартный водонагреватель 1 = солнечный водонагреватель	0 - 1	1

⚠ Иные дополнительные параметры в отношении данной таблицы не должны изменяться ни при каких обстоятельствах

## Меню калибровки **LA**

⚠ Регулировка давления должна осуществляться квалифицированным специалистом.

⚠ Операция калибровки завершается автоматически после 15 минут бездействия или при нажатии и удержании кнопки перезагрузки, или в случае перегрева (67°C).

Перед калибровкой проверьте давление сети согласно предыдущему пункту.

Для калибровки газового клапана (стандартная процедура MANU: допускается отклонение от заданного значения примерно на +/-1,5 мбар) выполните следующие действия:

- Переведите электрический выключатель системы в положение ВЫКЛ
- Снимите корпус, открутив крепежные винты, расположенные в нижней части водонагревателя и снимите верхнюю часть корпуса
- Снимите крышку, закрывающую рабочий вход

(расположена на полке – Рис. 11), и вставьте через отверстие силиконовую трубку манометра

- Ослабьте примерно на два оборота винт отверстия отбора давления вверх по потоку от газового вентиля и подключите к нему манометр
- Аккуратно закройте корпус и поставьте электрический выключатель в положение ВКЛ
- Войдите в Меню калибровки **EA**
- Откройте кран горячей воды и дождитесь зажигания горелки.

После активации меню сначала появится слово Ma, а затем слово to для установки Mapi и **POI** что означает, что водонагреватель работает на полную мощность.

- Поворачивайте ручку до тех пор, пока на манометре не появится максимальное давление на горелке (см. данные таблицы)
- Для сохранения значения нажмите кнопку перезагрузки
- Нажмите кнопку перезагрузки для выбора следующего самого низкого значения **POO**
- Поворачивайте ручку до тех пор, пока на манометре не появится максимальное давление на горелке (см. данные таблицы)
- Для сохранения значения нажмите кнопку перезагрузки
- Нажимайте кнопку перезагрузки, пока не замигает МЕНЮ, затем отпустите кнопку: дисплей покажет **EA**
- Снова нажимайте кнопку перезагрузки, пока не замигает МЕНЮ, затем отпустите кнопку: дисплей покажет заданное значение температуры
- Закройте кран горячей воды.

⚠ Операция калибровки завершается автоматически после 15 минут бездействия или в случае перегрева (67°C).

## Меню истории аварийных сигналов **AL**

Данное меню показывает 10 последних ошибок, произошедших в устройстве.

После активации меню поочередно появятся цифры **01** (индекс последней сохраненной ошибки), код ошибки и слово **AL** (напр: **01** => **03** => **AL**).

Повернув ручку, можно просмотреть коды ошибок. Коды указаны от самого последнего к самому первому. В случае паузы дисплей показывает буквы AL для обозначения наличия доступа к меню истории ошибок.

Нажимайте кнопку перезагрузки, пока не замигает МЕНЮ, затем отпустите кнопку: дисплей покажет **AL**.

Снова нажимайте кнопку перезагрузки, пока не замигает МЕНЮ, затем отпустите кнопку: дисплей покажет заданное значение температуры.

## Меню информации **In**

Данное меню позволяет просмотреть:

- Последнюю версию программного обеспечения
- Непосредственную температуру горячей воды
- Непосредственное количество горячей воды (л/мин).

Данное меню активно в течение всего времени выработки горячей воды.

Выход из меню осуществляется автоматически после 15 минут бездействия или нажатием кнопки сброса.

Рис. 27 – Активация «Меню калибровки»



Рис. 28 – Активация «Меню истории аварийных сигналов»



Рис. 29 – Активация «Меню информации»

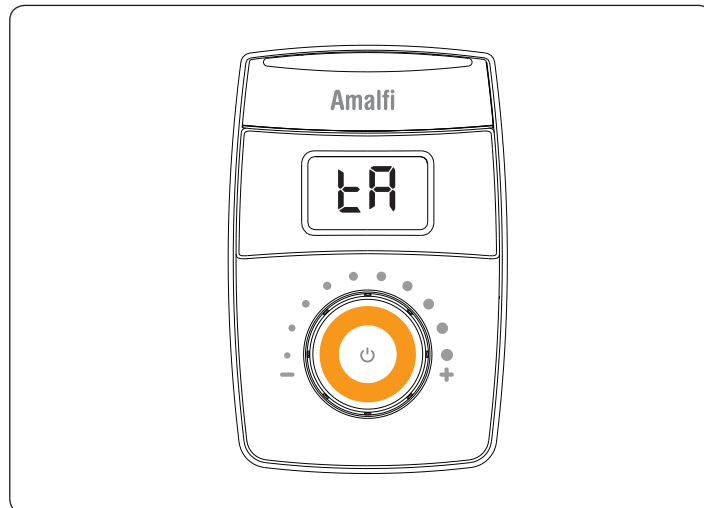

## ГАРАНТИЙНЫЕ ОБЯЗАТЕЛЬСТВА

**ПРЕДУПРЕЖДЕНИЕ! В случае самостоятельной установки прибора Потребителем или иным лицом, не являющимся работником специализированной сервисной организации, гарантийный срок на прибор не устанавливается.**

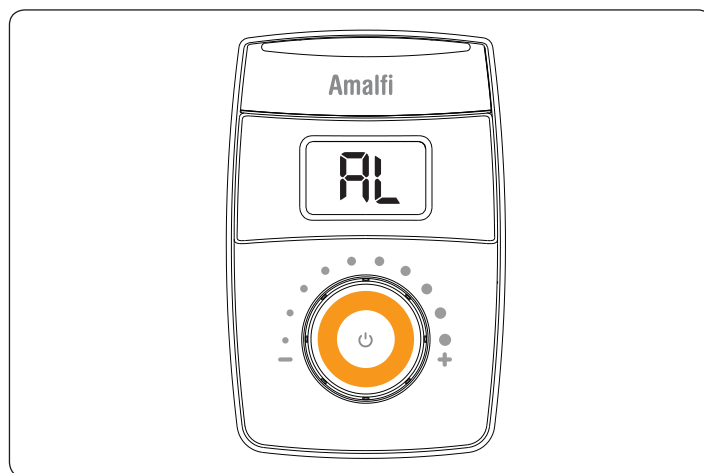
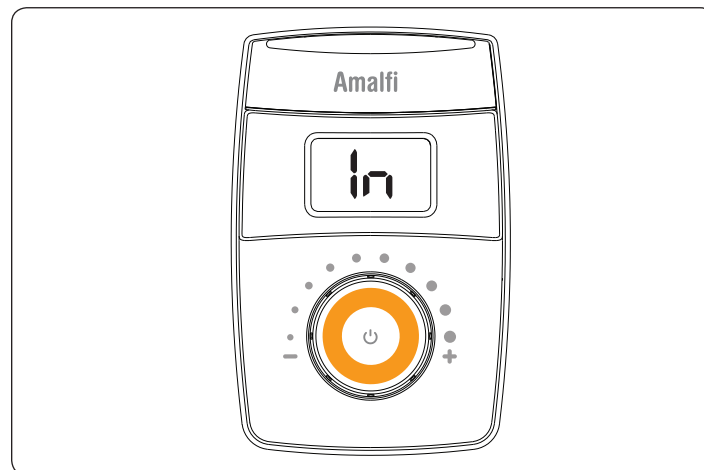
1. Настоящая гарантия на безотказную работу прибора действительна при наличии документации на его установку и при соблюдении Потребителем правил эксплуатации, технического обслуживания и хранения, установленных РУКОВОДСТВОМ ПО ЭКСПЛУАТАЦИИ.
2. ГАРАНТИЙНЫЙ СРОК ЭКСПЛУАТАЦИИ ПРИБОРА – 24 (двадцать четыре) месяца со дня продажи через розничную торговую сеть. При отсутствии в гарантийном талоне штампа продавца с отметкой даты продажи прибора гарантийный срок исчисляется со дня его выпуска предприятием-изготовителем.
3. При продаже прибора Продавец должен проставить штамп и дату продажи в ГАРАНТИЙНОМ ТАЛОНЕ с указанием серийного номера и модели прибора. Покупатель должен проверить отсутствие внешних повреждений прибора, его комплектность и получить РУКОВОДСТВО ПО ЭКСПЛУАТАЦИИ и заполненный ГАРАНТИЙНЫЙ ТАЛОН.
4. Кассовый чек об оплате прибора необходимо сохранять в течение всего гарантийного срока эксплуатации.
5. После установки прибора организация, выполнившая ввод в эксплуатацию, должна сделать соответствующую отметку в ГАРАНТИЙНОМ ТАЛОНЕ, с указанием наименования организации, фамилии и инициалов специалиста, установившего прибор, а также даты его установки.
6. При обнаружении недостатков в работе прибора в период гарантийного срока Потребитель имеет право обратиться к Продавцу с письменным требованием о ремонте, замене или возврате изделия. При этом к письменному заявлению должны быть приложены оригиналы следующих документов:
  - а. кассовый чек на приобретение прибора;
  - б. РУКОВОДСТВО ПО ЭКСПЛУАТАЦИИ с ГАРАНТИЙНЫМ ТАЛОНОМ;
  - в. технический акт, подтверждающий наличие недостатков прибора с подробным описанием неисправностей, выданный специализированной сервисной организацией (АСЦ).
7. При предъявлении претензии к качеству товара Потребитель обязан обеспечить доступ к оборудованию для проведения проверки его качества. Не реже 1 раза в год прибор должен проходить техническое обслуживание в сервисных центрах. В случае нарушения данного требования Потребителю может быть отказано в гарантийном ремонте и замене оборудования.
8. Срок устранения неисправности устанавливается согласно Статье 20 Закона РФ "О защите прав потребителя" - не более 45 (сорока пяти) дней с момента передачи прибора Потребителем Продавцу (Сервисной организации) по акту. Датой окончания ремонта считается дата направления Потребителю уведомления (в том числе посредством телефонной связи) об окончании ремонта прибора.
9. При гарантийном ремонте прибора ГАРАНТИЙНЫЙ ТАЛОН заполняется работником организации, производящей ремонт, при этом отрезной купон изымается. Основная часть ГАРАНТИЙНОГО ТАЛОНА остается у Потребителя.
10. Срок службы прибора составляет не менее 10 (десяти) лет.
11. Претензии по неисправностям прибора и гарантийные обязательства не исполняются в случаях:
  - а. самостоятельной установки прибора Потребителем или иным лицом, не имеющим свидетельства о допуске к видам работ в соответствии с приказом № 624 от 30.12.2009 Министерства регионального развития РФ, и не имеющим лицензии на проведение данного вида работ, выданной согласно Законодательству РФ.
  - б. несоблюдения Потребителем правил эксплуатации прибора;
  - в. несоблюдения Потребителем правил технического обслуживания прибора в установленный настоящим руководством срок (не реже одного раза в 12 месяцев);
  - г. наличия механических повреждений прибора;
  - д. использования прибора не по назначению.
12. Техническое обслуживание прибора (включая чистку его узлов) не входит в гарантийные обязательства и выполняется за счет потребителя.
13. Замена элементов питания не входит в гарантийные обязательства.
14. Продавец не несет никаких других обязательств, кроме тех, которые указаны в настоящих "Гарантийных обязательствах".

**Гарантийные обязательства мне разъяснены, понятны и мною полностью одобрены.**

Подпись Покупателя: \_\_\_\_\_

Подробную информацию о сервисных центрах, уполномоченных осуществлять ремонт и Гарантийное обслуживание технического обслуживание оборудования INNOVITA в конкретном регионе можно получить в торгующей организации, у организации, проводившей установку и ввод прибора в эксплуатацию или в интернете по адресу [www.innovita.info](http://www.innovita.info)

За дополнительной информацией Вы также можете обратиться к организации-импортёру по адресу, указанному ниже: ООО "Промкомплект", 125252, г. Москва, проезд Березовой Рощи, д. 12, офис 56, [electropompa@mail.ru](mailto:electropompa@mail.ru), +7 (495) 981-92-44, 981-92-45, 997-97-15

----- ✂  
Отрезная часть гарантийного талона

# ГАРАНТИЙНЫЙ ТАЛОН

Модель и тип оборудования:		Серийный номер:	
----------------------------	--	-----------------	--

Название, адрес, телефон фирмы продавца: (место для печати)
--

<b>Дата продажи:</b>	Фамилия и подпись Продавца:
----------------------	--------------------------------

Адрес установки оборудования: Телефон:
---

Данные мастера, осуществившего <b>пуск и наладку</b> оборудования
---

Фамилия:	Имя:
----------	------

<b>Дата пуска оборудования:</b>	<b>Подпись мастера:(место для печати)</b>
---------------------------------	---

Замечания при пуске: Установленные принадлежности:	
---	--

Настоящим подтверждаю, что прибор запущен в эксплуатацию, работает исправно, инструктаж по правилам эксплуатации и технике безопасности проведен. Инструкция по эксплуатации оборудования получена, содержание доведено и понятно, с требованиями эксплуатации согласен и обязуюсь выполнять. С гарантийными обязательствами ознакомлен и согласен.

Подпись Покупателя: \_\_\_\_\_

## ВЫПОЛНЕНИЕ ПЛАНОВОГО ТЕХНИЧЕСКОГО ОБСЛУЖИВАНИЯ

№ п/п	Дата	Номер/дата договора на ТО	Замечания при выполнении планового технического обслуживания	Номер сертификата	Подпись мастера

**После 12 (двенадцати) месяцев с начала эксплуатации, и в течение 2 месяцев, необходимо произвести плановое техническое обслуживание оборудования.**

## ВЫПОЛНЕНИЕ ГАРАНТИЙНЫХ РАБОТ

№ п/п	Дата	Номер гарантийного акта	Номер сертификата мастера	Подпись мастера

### ГАРАНТИЙНЫЙ ТАЛОН №1

Дата пуска: \_\_\_\_\_

Заводской № \_\_\_\_\_

Подпись мастера <sup>1)</sup> \_\_\_\_\_

Дата планового ТО: \_\_\_\_\_

Дата ремонта: \_\_\_\_\_

Подпись мастера <sup>2)</sup>: \_\_\_\_\_

Подпись клиента: \_\_\_\_\_

1) ставится в день пуска оборудования  
2) ставится в день ремонта оборудования

### ГАРАНТИЙНЫЙ ТАЛОН №2

Дата пуска: \_\_\_\_\_

Заводской № \_\_\_\_\_

Подпись мастера <sup>1)</sup> \_\_\_\_\_

Дата планового ТО: \_\_\_\_\_

Дата ремонта: \_\_\_\_\_

Подпись мастера <sup>2)</sup>: \_\_\_\_\_

Подпись клиента: \_\_\_\_\_

1) ставится в день пуска оборудования  
2) ставится в день ремонта оборудования

### ГАРАНТИЙНЫЙ ТАЛОН №3

Дата пуска: \_\_\_\_\_

Заводской № \_\_\_\_\_

Подпись мастера <sup>1)</sup> \_\_\_\_\_

Дата планового ТО: \_\_\_\_\_

Дата ремонта: \_\_\_\_\_

Подпись мастера <sup>2)</sup>: \_\_\_\_\_

Подпись клиента: \_\_\_\_\_

1) ставится в день пуска оборудования  
2) ставится в день ремонта оборудования

